

MONSUN

**Gebrauchsanweisung
Instruction Manual
Mode d'emploi
Istruzioni
Gebruiksaanwijzing
Instrucciones de uso**

TFA®

TFA Dostmann GmbH & Co.KG, Zum Ottersberg 12, D-97877 Wertheim.

Diese Anleitung oder Auszüge daraus dürfen nur mit Zustimmung von TFA Dostmann veröffentlicht werden. Die technischen Daten entsprechen dem Stand bei Drucklegung und können ohne vorherige Benachrichtigung geändert werden.

No part of this manual may be reproduced without written consent of TFA Dostmann. The technical data are correct at the time of going to print and may change without prior notice.

La reproduction, même partielle du présent mode d'emploi est strictement interdite sans l'accord explicite de TFA Dostmann. Les spécifications techniques de ce produit ont été actualisées au moment de l'impression et peuvent être modifiées, sans avis préalable.

È vietata la pubblicazione delle presenti istruzioni o di parti di esse senza una precedente autorizzazione della TFA Dostmann. I dati tecnici corrispondono allo stato del prodotto al momento della stampa e possono cambiare senza preavviso.

Deze gebruiksaanwijzing of gedeelten eruit mogen alleen met toestemming van TFA Dostmann worden gepubliceerd. De technische gegevens van dit apparaat zijn actueel bij het ter perse gaan en kunnen zonder voorafgaande informatie worden gewijzigd.

Estas instrucciones o extractos de las mismas no pueden ser publicados sin la autorización de la TFA Dostmann. Los datos técnicos de este producto corresponden al estado en el momento de la impresión y pueden ser modificados sin previo aviso.

www.tfa-dostmann.de

05/13

**Kat. Nr. 47.3003**

Fig. 1

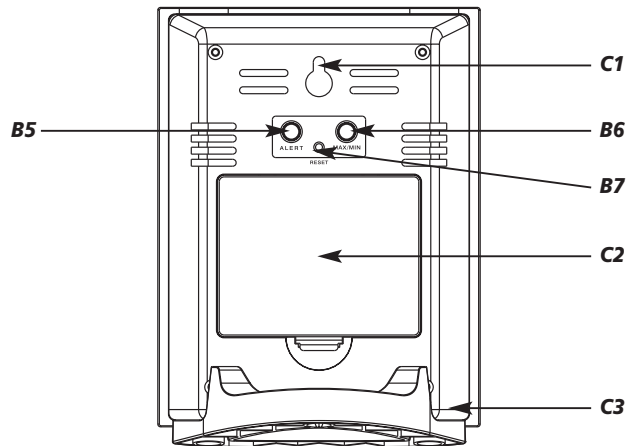
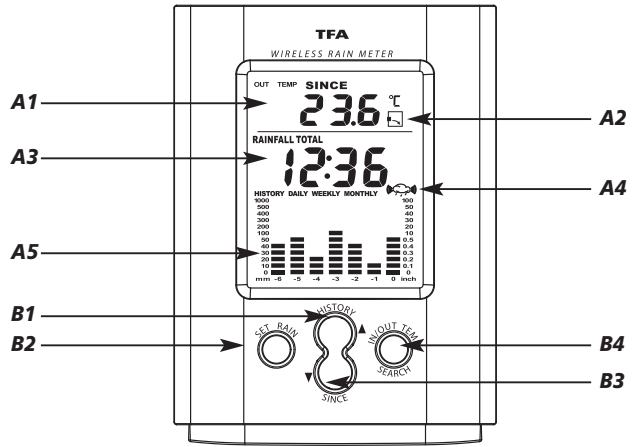
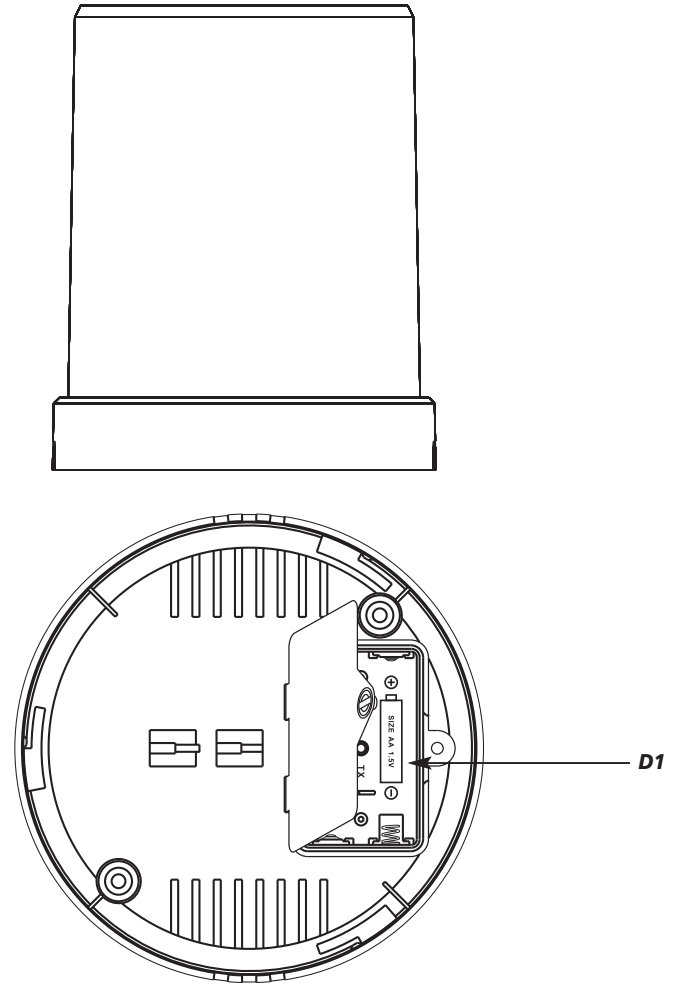

Fig. 2



MONSUN – Funk-Regenmesser



Vielen Dank, dass Sie sich für dieses Gerät aus dem Hause TFA entschieden haben.

1. Bevor Sie mit dem Gerät arbeiten

- Lesen Sie sich bitte die Bedienungsanleitung genau durch.
- Durch die Beachtung der Bedienungsanleitung vermeiden Sie auch Beschädigungen des Gerätes und die Gefährdung Ihrer gesetzlichen Mängelrechte durch Fehlgebrauch.
- Für Schäden, die aus Nichtbeachtung dieser Bedienungsanleitung verursacht werden, übernehmen wir keine Haftung. Ebenso haften wir nicht für inkorrekte Messwerte und Folgen, die sich aus solchen ergeben können.
- Beachten Sie besonders die Sicherheitshinweise!
- Bewahren Sie diese Bedienungsanleitung gut auf!

2. Lieferumfang

- Funk-Regenmesser (Basisstation)
- Außensender (Kat.-Nr. 30.3161)
- Batterien 5 x 1,5 V AA
- Ständer
- Bedienungsanleitung

3. Einsatzbereich und alle Vorteile Ihres neuen Gerätes

- Kabellose Übertragung der Außentemperatur und Regenmenge (433 MHz), Reichweite max. 30 m (Freifeld) mit Temperatur-Tendenzanzeige
- Regensensor mit Alarm
- Anzeige der Regenmenge gesamt, der letzten Stunde, der letzten 24 Stunden und des letzten Regens unter Angabe von Zeit und Datum der Speicherung
- Grafische Darstellung und Vergangenheitswerte der letzten 7 Tage, Wochen und Monate
- Innentemperatur
- Maxima- und Minimatemperaturen
- Programmierbarer Temperaturalarm
- Uhrzeit und Datum
- Basisstation zum Aufstellen oder an die Wand hängen
- Einfache Installation ohne Kabel
- Ideal für den Garten, die Landwirtschaft und für alle, die mehr über die Natur wissen wollen

4. Zu Ihrer Sicherheit

- Das Produkt ist ausschließlich für den oben beschriebenen Einsatzbereich geeignet. Verwenden Sie das Produkt nicht anders, als in dieser Anleitung dargestellt wird.
- Das eigenmächtige Reparieren, Umbauen oder Verändern des Gerätes ist nicht gestattet.
- Dieses Gerät ist nicht für medizinische Zwecke oder zur öffentlichen Information geeignet und nur für den privaten Gebrauch bestimmt.



Vorsicht! Verletzungsgefahr:

- Bewahren Sie die Geräte und die Batterien außerhalb der Reichweite von Kindern auf.
- Batterien nicht ins Feuer werfen, kurzschließen, auseinander nehmen oder aufladen. Explosionsgefahr!

MONSUN – Funk-Regenmesser



- Batterien enthalten gesundheitsschädliche Säuren. Um ein Auslaufen der Batterien zu vermeiden, sollten schwache Batterien möglichst schnell ausgetauscht werden. Verwenden Sie nie gleichzeitig alte und neue Batterien oder Batterien unterschiedlichen Typs. Beim Hantieren mit ausgelaufenen Batterien chemikalienbeständige Schutzhandschuhe und Schutzbrille tragen!



Wichtige Hinweise zur Produktsicherheit!

- Setzen Sie das Gerät keinen extremen Temperaturen, Vibrationen und Erschütterungen aus.
- Basisstation vor Feuchtigkeit schützen.

5. Bestandteile

5.1 Basisstation (Empfänger) Fig. 1

LCD-Anzeige

- A1: Außentemperatur
- A2: Tendenzanzeige
- A3: Uhrzeit
- A4: Regensensor
- A5: Grafische Darstellung Regenmenge

Tasten

- B1: „▲ HISTORY“ Taste
- B2: „SET/RAIN“ Taste
- B3: „▼ SINCE“ Taste
- B4: „IN/OUT TEMP/SEARCH“ Taste
- B5: „ALERT“ Taste
- B6: „MAX/MIN“ Taste
- B7: „RESET“ Taste

Gehäuse

- C1: Wandaufhängung
- C2: Batteriefach
- C3: Ständer (montierbar)

5.2 Sender Fig. 2

- D1: Batteriefach

6. Inbetriebnahme

6.1 Basisstation

- Öffnen Sie das Batteriefach und entfernen Sie den Batterieunterbrechungstreifen. Schließen Sie den Deckel wieder. Ziehen Sie die Schutzfolie vom Display ab.

6.2 Einstellungen für Uhrzeit und Kalender

- Gleich nach dem Einlegen der Batterien oder wenn Sie die „SET“ Taste für 3 Sekunden gedrückt halten, beginnt die 24 h-Anzeige an zu blinken. Sie können mit der „▲“ und „▼“ Taste das 12- oder 24-Stunden-Zeitsystem auswählen. Mit der „SET“ Taste können Sie nun nacheinander Stunden, Minuten, Sekunden, Jahr, Datumsformat DIM oder MID, Monat, Tag, mm/inch, °C/°F und Regensensor-Alarm an/aus einstellen.

MONSUN – Funk-Regenmesser



- Nach der Jahreseinstellung können Sie mit der „▲“ und „▼“ Taste wählen, ob zuerst der Tag und dann der Monat (DIM, europäisches Datum) oder zuerst der Monat und dann der Tag (MID, amerikanisches Datum) angezeigt werden soll.

6.3 Empfang des Außensenders

- Öffnen Sie das Batteriefach des Auffanggefäßes mit einem Schraubenzieher und legen Sie die beigefügten Batterien (2 x 1,5 V AA) ein. Achten Sie auf die richtige Polarität beim Einlegen der Batterien.
- Nach der Einstellung der Uhrzeit werden die Messdaten des Außensenders automatisch an die Basisstation übertragen. Das Symbol blinkt bei erfolgreichem Empfang. Werden die Außenwerte nicht empfangen, erscheint „--“ auf dem Display. Prüfen Sie die Batterien und starten Sie einen weiteren Versuch. Beseitigen Sie eventuelle Störquellen.
- Sie können die Initialisierung auch manuell starten. Halten Sie die „SEARCH“ Taste auf der Basisstation für drei Sekunden gedrückt.
- Nach erfolgreicher Inbetriebnahme des Außensenders verschrauben Sie den Batteriedeckel wieder sorgfältig.

7. Bedienung

- Wichtig:** Während des Empfangs des Funksignals des Außensenders ist eine Bedienung der Tasten nicht möglich.
- Während der Bedienung werden alle erfolgreichen Eingaben mit einem kurzen Piepton quittiert.
- Das Gerät verlässt automatisch den Einstellmodus, wenn länger als 15 Sekunden keine Taste gedrückt wird.
- Halten Sie die „▲“ und „▼“ Taste im Einstellmodus gedrückt, gelangen Sie in den Schnelllauf.

7.1 Regenmesser

7.1.1 Regensensor-Alarm

- Bei einsetzendem Regen ertönt für 2 Minuten ein Alarmton und das Symbol beginnt zu blinken. Beenden Sie den Alarm mit einer beliebigen Taste. Das Symbol hört 30 min. nach Ende des Regens auf zu blinken.
- Aktivieren oder deaktivieren Sie den akustischen Alarm im Einstellmodus (siehe 6.2) „AL ON → AL OFF“.
- erscheint bei aktiviertem Alarmton im Display.

7.1.2 Anzeige des Datum

- Durch Drücken der „SET/RAIN“ Taste können Sie sich das Datum anzeigen lassen.

7.1.3 Anzeige der Regenmenge

- Durch weiteres Drücken der „SET/RAIN“ Taste können Sie sich folgende Informationen anzeigen lassen:
- Regenmenge gesamt (TOTAL) seit der letzten Rückstellung. Zum Löschen des Speichers halten Sie die „SET/RAIN“ Taste für 3 Sekunden gedrückt.
- Regenmenge der letzten Stunde (1H), Update alle 10 Minuten
- Regenmenge der letzten 24 Stunden (24 H), Update jede Stunde
- Regenmenge des letzten Regens . Die Rückstellung erfolgt mit Beginn eines neuen Regens.

MONSUN – Funk-Regenmesser



7.1.4 Angabe von Zeit und Datum der Speicherung

- Durch wiederholtes Drücken der „SINCE“ Taste können Sie sich für jeden Wert Uhrzeit, Datum und Jahreszahl der Speicherung anzeigen lassen.

7.1.5 Grafische Darstellung und Vergangenheitswerte

- Drücken Sie die „HISTORY“ Taste, können Sie nacheinander die grafische Darstellung der Regenmengen der letzten 7 Tage (DAILY), Wochen (WEEKLY) und Monate (MONTHLY) abrufen.
- Halten Sie die „HISTORY“ Taste gedrückt, wird der Wert des aktuellen Zeitabschnittes angezeigt (aktueller Tag, Woche oder Monat = 0). Durch weiteres Drücken der „HISTORY“ Taste können Sie nacheinander alle Einzelwerte (1 bis 6) abrufen.
- Durch gleichzeitiges Drücken der „HISTORY“ und „SINCE“ Taste für 3 Sekunden wird der Speicher vollständig gelöscht.

7.2 Thermometer

7.2.1 Innen-Außentemperatur

- Mit der „IN/OUT TEMP/SEARCH“ Taste können Sie sich die Innen- (INTEMP) oder Außentemperatur (OUTTEMP) anzeigen lassen.

7.2.2 Trendpfeil

- Der Trendpfeil zeigt Ihnen, ob die Außentemperatur aktuell steigt, fällt oder gleich bleibt.

7.2.3 Maximum/Minimum-Funktion

- Durch Drücken der „MAX/MIN“ Taste können Sie sich nacheinander die Tageshöchsttemperatur (MAX) und Tiefsttemperatur (MIN) vom Innensensor und vom Außensensor abrufen.
- Wenn Sie die „MAX/MIN“ Taste für 3 Sekunden gedrückt halten, werden die angezeigten Werte gelöscht und auf den aktuellen Wert zurückgesetzt.

7.2.4 Temperaturalarm

- Drücken Sie die „ALERT“ Taste, um die Temperaturalarmfunktion zu aktivieren oder deaktivieren (erscheint bei aktiviertem Temperaturalarm im Display).
- Drücken Sie die „ALERT“ Taste für drei Sekunden, um in den Einstellmodus zu gelangen. Die Innentemperaturanzeige beginnt zu blinken. Wählen Sie mit der „▲“ und „▼“ Taste Innentemperatur oder Außentemperatur aus. Bestätigen Sie mit der „ALERT“ Taste. Sie können nun den oberen Alarmwert (Pfeil nach oben blinkt) mit den „▲“ und „▼“ Tasten einstellen. Mit der „ALERT“ Taste bestätigen Sie den Wert und gelangen direkt in die Einstellung des unteren Alarmwertes (Pfeil nach unten blinkt).
- Bei Über- bzw. Unterschreiten des eingestellten Alarmwertes ertönt für 5 Sekunden ein Piepton an der Basisstation und die Temperaturanzeige beginnt zu blinken. Der Alarmton ertönt jede Minute für 5 Sekunden erneut, solange der Grenzwert noch über- bzw. unterschritten ist (maximal 5-mal) oder bis die „ALERT“ Taste gedrückt wird.
- Achtung:** Liegt die Temperatur wieder innerhalb der eingestellten Alarmgrenzen, hört auch das Display auf zu blinken.

8. Aufstellen von Basisstation und Sender

- Bitte stellen Sie das Auffanggefäß fest auf einer ebenen Oberfläche an einem möglichst freien Platz auf. Vermeiden Sie die Nähe von Bäumen und anderen Abdeckungen, die die korrekte Regenmessung beeinträchtigen könnten.

MONSUN – Funk-Regenmesser



- Stellen Sie die Basisstation im Wohnraum auf. Vermeiden Sie die Nähe zu anderen elektrischen Geräten (Fernseher, Computer, Funktelefone) und massiven Metallgegenständen.
- Prüfen Sie, ob eine Übertragung der Messwerte vom Sender am gewünschten Aufstellort zur Basisstation stattfindet (Reichweite Freifeld max. 30 Meter), bei massiven Wänden, insbesondere mit Metallteilen kann sich die Sendereichweite erheblich reduzieren.
- Suchen Sie sich gegebenenfalls einen neuen Aufstellort für Sender und/oder Empfänger.
- Sie können die Basisstation mit dem montierbaren Ständer hinstellen oder mit der Aufhängevorrichtung an der Wand befestigen.

9. Pflege und Wartung

- Reinigen Sie die Geräte mit einem weichen, leicht feuchten Tuch. Keine Scheuer- oder Lösungsmittel verwenden!
- Entfernen Sie die Batterien, wenn Sie die Geräte längere Zeit nicht verwenden.
- Zum Energiesparen können Sie das Basisgerät ausschalten, wenn Sie es längere Zeit nicht verwenden. Drücken Sie 3 Sekunden lang die „RAIN“ Taste und die „SEARCH“ Taste gleichzeitig.

9.1 Batteriewechsel

- Wenn die Spannung der Batterien im Sender zu niedrig ist, erscheint das Batteriezeichen auf dem Display der Basisstation.
- Öffnen Sie das Batteriefach vom Sender (verschraubt). Legen Sie zwei neue Batterien 1,5 V AA polrichtig ein.
- Nach erfolgreicher Inbetriebnahme des Außensenders verschrauben Sie den Batteriedeckel wieder sorgfältig.
- **Achtung:** Bei einem Batteriewechsel muss der Kontakt zwischen Sender und Basisstation wieder hergestellt werden – also Batterien immer in beide Geräte neu einlegen oder manuelle Sendersuche starten.

10. Fehlerbeseitigung

Problem	Lösung
Keine Anzeige auf der Basisstation	→ Batterien polrichtig einlegen → Batterien wechseln
Kein Senderempfang Anzeige „---“	→ Batterien des Außensenders prüfen (keine Akkus verwenden!) → Neuinbetriebnahme von Sender und Basisstation gemäß Anleitung → Manuelle Sendersuche starten: Halten Sie die „SEARCH“ Taste auf der Basisstation für drei Sekunden gedrückt → Anderen Aufstellort für Sender und/oder Basisstation wählen → Abstand zwischen Sender und Basisstation verringern → Beseitigen der Störquellen
Unkorrekte Anzeige	→ Batterien wechseln → RESET Knopf auf der Basisstation einem spitzen Gegenstand drücken

MONSUN – Funk-Regenmesser



11. Entsorgung

Dieses Produkt wurde unter Verwendung hochwertiger Materialien und Bestandteile hergestellt, die recycelt und wiederverwendet werden können.



Batterien und Akkus dürfen keinesfalls in den Hausmüll!
Als Verbraucher sind Sie gesetzlich verpflichtet, gebrauchte Batterien und Akkus zur umweltgerechten Entsorgung beim Handel oder entsprechenden Sammelstellen gemäß nationaler oder lokaler Bestimmungen abzugeben.
Die Bezeichnungen für enthaltene Schwermetalle sind:
Cd=Cadmium, Hg=Quecksilber, Pb=Blei



Dieses Gerät ist entsprechend der EU-Richtlinie über die Entsorgung von Elektro- und Elektronik-Altgeräten (WEEE) gekennzeichnet.
Dieses Produkt darf nicht mit dem Hausmüll entsorgt werden. Der Nutzer ist verpflichtet, das Altgerät zur umweltgerechten Entsorgung bei einer ausgewiesenen Annahmestelle für die Entsorgung von Elektro- und Elektronikgeräten abzugeben.

12. Technische Daten

Basisstation:

Messbereich Innentemperatur:	-10 °C... +50 °C (+14 °F...+122 °F)
Spannungsversorgung:	3 x 1,5 V AA (Batterien inklusive)
Größe:	94 x 25 (48) x 122 (130) mm
Gewicht:	114 g (nur das Gerät)

Sender:

Messbereich Außentemperatur:	-50°C...+70°C (-58°F...+158°F)
Regenmenge:	0...9999 mm (0...999.9 inch)
Übertragungsfrequenz:	433 MHz
Reichweite Freifeld:	30 m
Spannungsversorgung:	2 x 1,5 V AA (Batterien inklusive)
Größe:	Ø 132 x 160 mm
Gewicht:	247 g (nur das Gerät)

EU-KONFORMITÄTSERKLÄRUNG

Wir erklären hiermit, dass diese Funkanlage die wesentlichen Anforderungen der R&TTE Direktive 1999/5/EG erfüllt. Eine Kopie der unterschriebenen und mit Datum versehenen Konformitätserklärung erhalten Sie auf Anfrage unter info@tfa-dostmann.de.
www.tfa-dostmann.de

05/13

MONSUN – Wireless rain gauge



Thank you for choosing this instrument from TFA.

1. Before you start using it

- Please make sure to read the instruction manual carefully.
- Following and respecting the instructions in your manual will prevent damage to your instrument and loss of your statutory rights arising from defects due to incorrect use.
- We shall not be liable for any damage occurring as a result of not following these instructions. Likewise, we take no responsibility for any incorrect readings and for any consequences which may result from them.
- Please take particular note of the safety advice!
- Please keep this instruction manual for future reference.

2. Scope of delivery

- Wireless rain gauge (basic unit)
- Transmitter (Cat.-Nr. 30.3161)
- Stand
- Batteries 5 x 1.5 V AA
- Instruction manual

3. Field of operation and all of the benefits of your new instrument at a glance

- Wireless transmission of outdoor temperature and rainfall quantity (433 MHz), distance range up to 30 m (free field), with temperature trend indicator
- Rain sensor with alarm
- Indication of total rainfall quantity, of the last hour, the last 24 hours and the last rain with time and date of recording
- Bar graph indication and history of the last 7 days, weeks and months
- Indoor temperature
- Maximum and minimum temperature
- Programmable temperature alarm
- Clock with date
- Basic unit for wall mounting or table standing
- Very simple installation, no cables required
- Ideal for gardening and agricultural purposes and for all those who want to know more about nature

4. For your safety

- This product is exclusively intended for the field of application described above. It should only be used as described within these instructions.
- Unauthorised repairs, modifications or changes to the product are prohibited.
- This product is not to be used for medical purpose or for public information, it is only intended for home use.



Caution!
Risk of injury:

- Keep these instruments and the batteries out of the reach of children.
- Batteries must not be thrown into a fire, short-circuited, taken apart or recharged. Risk of explosion!

MONSUN – Wireless rain gauge



- Batteries contain harmful acids. Low batteries should be changed as soon as possible to prevent damage caused by leaking. Never use a combination of old and new batteries together, nor batteries of different types. Wear chemical-resistant protective gloves and glasses when handling leaking batteries.



Important information on product safety!

- Do not place your product near extreme temperatures, vibrations or shocks.
- Protect the basic unit from moisture.

5. Elements

5.1 Receiver (Basic unit) Fig. 1

LCD

- A1: Outdoor temperature
- A2: Trend indicator
- A3: Time
- A4: Rain sensor
- A5: Bar graph indication rainfall quantity

Buttons

- B1: "▲ HISTORY" button
- B2: "SET/RAIN" button
- B3: "▼ SINCE" button
- B4: "IN/OUT TEMP/SEARCH" button
- B5: "ALERT" button
- B6: "MAX/MIN" button
- B7: "RESET" button

Housing

- C1: Wall mounting hole
- C2: Battery compartment
- C3: Stand (mountable)

5.2 Transmitter Fig. 2

- D1: Battery compartment

6. Getting started

6.1 Basic unit

- Open the battery compartment and remove the battery insulation strip. Close the battery compartment. Pull off the protective foil from the display.

6.2 Setting of the clock and calendar

- After batteries were inserted, or when holding "SET" button for 3 seconds, the 24 h digit begins to flash. Press "▲" or "▼" button to choose 12 HR or 24 HR system. Using "SET" button you can switch to setting hours, minutes, seconds, year, month/day sequence, month, day, mm/inch, °C/°F and rain sensor alarm ON or OFF.

MONSUN – Wireless rain gauge



- In “month/day sequence” the two different date displays can be selected: month/date (American version) or date/month (European version).

6.3 Reception of outdoor transmitter



- Open the battery compartment of the outdoor rain sensor with a screw driver and insert the batteries (2 x 1.5 V AA), polarity as illustrated.
- The basic unit automatically starts scanning the 433 MHz signal to register the rain sensor unit after setting time. The symbol  flashes when the signal is received successfully. If the reception of outdoor values fails, “- -” appears on the display. Check the batteries and try it again. Check if there is any source of interference.
- Manual initialization can be helpful. Hold “SEARCH” button on the basic unit for 3 seconds.
- After successful installation screw up the battery compartment of the transmitter carefully.

7. How to operate

- **Important:** Buttons will not function while scanning the outdoor transmitter signal.
- During operation, all successful settings will be confirmed by an acoustical signal.
- The instrument will quit the setting mode, if there is no button used within 15 seconds.
- Holding “▲” or “▼” button, you will enter fast mode.

7.1 Rain gauge

7.1.1 Rain sensor alarm

- When it starts to rain an alarm signal will sound for 2 seconds and the symbol  begins to flash. Press any button to stop the alarm. The display stops flashing 30 minutes after the rain has finished.
- Set the acoustic rain sensor alarm on or off during setting mode (see 6.2). “AL ON → AL OFF”.
-  appears on the display when alarm sound is activated.

7.1.2 Indication of date

- Press “SET/RAIN” button to show the date.

7.1.3 Indication of rainfall quantity

- Press “SET/RAIN” button again to show the following information:
- Indication of total rainfall quantity since the last reset. Hold “SET/RAIN” button for 3 seconds to clear the recorded reading.
- Rainfall quantity of the last hour (1H), update every 10 minutes.
- Rainfall quantity of the last 24 hours (24H), update every hour.
- Rainfall quantity of the last rain . The resetting happens with the start of new rain.

7.1.4 Time and date of recording

- You can recall the time, date and year of recording for every value by pressing “SINCE” button repeatedly.

7.1.5 Bar graph indication and history

- Press “HISTORY” button to show the bar graph indication of the rainfall quantities for the last 7 days (DAILY), weeks (WEEKLY) and months (MONTHLY).

MONSUN – Wireless rain gauge



- Hold “HISTORY” button to recall the value of the current time period (current day, week or month = 0). Press “HISTORY” button again to recall all single values (1 to 6).
- Press and hold “HISTORY” button and “SINCE” button for 3 seconds at the same time to reset the memory completely.

7.2 Thermometer

7.2.1 Indoor outdoor temperature

- Press “IN/OUT TEMP/SEARCH” button to show indoor (INTEMP) or outdoor (OUTTEMP) temperature.



7.2.2 Trend pointer

- The trend pointer displayed on the LCD indicates if the outdoor temperature is increasing, steady or decreasing.

7.2.3 Maximum/Minimum function

- Press “MAX/MIN” button to show the maximum (MAX) and minimum (MIN) temperature of the indoor and outdoor sensor one after the other.
- Hold “MAX/MIN” button for 3 seconds to clear the recorded maximum and minimum reading.

7.2.4 Temperature alert

- Press “ALERT” button to set the temperature alert function on or off. ( appears on the LCD if this function is on).
- Hold “ALERT” button for 3 seconds to enter the Alert setting mode. Indoor temperature flashes. Press “▲” or “▼” button to select indoor or outdoor temperature for the temperature alert. Press “ALERT” button to confirm the settings. Press “▲” or “▼” button to set the upper temperature limit (upwards arrow  is flashing). Press “ALERT” button to confirm the settings. Press “▲” or “▼” button to set the lower temperature limit (downwards arrow  is flashing).
- When passing or falling below the selected temperature limit an alarm signal will sound for 5 seconds and the temperature display begins to flash. The alarm signal keeps on beeping every minute as long as the temperature is higher/lower than the preset value (5 times maximum) or the “ALERT” button is pressed.
- **Attention:** Is the temperature within the preset limits the display stops flashing.

8. Positioning of basic unit and transmitter

- The outdoor sensor unit should be securely placed on a horizontal surface in an open area. Avoid trees or other coverings where rainfall may be reduced causing inaccurate reading.
- Place the basic unit at the final position. Avoid the vicinity of any interfering field like computer monitors or TV sets and solid metal objects.
- Check the transmission of the signal from the transmitter to the basic unit (transmission range 30 m free field), within ferro-concrete rooms, especially with metal parts, the received signal is naturally weakened.
- If necessary choose another position for transmitter and/or basic unit.
- With the mountable leg the basic unit can be placed onto any flat surface or wall mounted by the wall mounting hole.

9. Care and maintenance

- Clean the instruments with a soft damp cloth. Do not use solvents or scouring agents
- Remove the batteries if you do not use the products for a long period of time.

MONSUN – Wireless rain gauge

- Please switch off the basic unit if you do not use it for a long period of time. Press "RAIN" button and "SEARCH" button at the same time.

9.1 Battery replacement

- When the batteries in the outdoor sensor unit are used up, low battery icon appears on the LCD of the basic unit.
- Open the battery compartment of the transmitter (screwed). Insert two new batteries 1.5 V AA, observing the correct polarity.
- After successful installation tighten the screw of the battery compartment of transmitter carefully.
- **Please note:** When the batteries are changed, the contact between transmitter and receiver must be restored – so always insert new batteries into both units or start a manual transmitter search.

10. Troubleshooting

Problems	Solution
No indication at the basic unit	<ul style="list-style-type: none"> → Ensure that the polarity of the batteries is correct → Change the batteries
No transmitter reception Display "----"	<ul style="list-style-type: none"> → Check batteries of external transmitter (do not use rechargeable batteries!) → Restart the transmitter and the basic unit according to the manual → Start manual search for the transmitter: Hold "SEARCH" button on the basic unit for 3 seconds → Choose another place for the transmitter and/or the basic unit → Reduce the distance between the transmitter and the basic unit → Check if there is any source of interference
Incorrect display	<ul style="list-style-type: none"> → Change the batteries → Press the RESET button with a pin on the basic unit

11. Waste disposal

This product has been manufactured using high-grade materials and components which can be recycled and reused.



Never dispose of empty batteries and rechargeable batteries in household waste. As a consumer, you are legally required to take them to your retail store or to appropriate collection sites depending on national or local regulations in order to protect the environment.

The symbols for the heavy metals contained are:
Cd=cadmium, Hg=mercury, Pb=lead



This instrument is labelled in accordance with the EU Waste Electrical and Electronic Equipment Directive (WEEE).

Please do not dispose of this instrument in household waste. The user is obligated to take end-of-life devices to a designated collection point for the disposal of electrical and electronic equipment, in order to ensure environmentally-compatible disposal.

MONSUN – Wireless rain gauge**12. Specifications****Basic unit:**

Measuring range	
Indoor temperature:	-10 °C... +50 °C (+14 °F...+122 °F)
Power consumption:	3 x 1.5 V AA (batteries included)
Dimensions:	94 x 25 (48) x 122 (130) mm
Weight:	114 g (only instrument)

Transmitter:

Measuring range	
Outdoor temperature:	-50°C...+70°C (-58°F...+158°F)
Rainfall quantity:	0...9999 mm (0...999.9 inch)
Transmission frequency:	433 MHz
Transmission range:	max. 30 m
Power consumption:	2 x 1,5 V AA (batteries included)
Dimensions:	Ø 132 x 160 mm
Weight:	247 g (instrument only)

DECLARATION OF CONFORMITY

Herewith we declare, that this wireless transmission device does comply with the essentials requirements of R&TTE Directive 1999/5/EC. A copy of the signed and dated Declaration of Conformity is available on request via info@tfa-dostmann.de.
www.tfa-dostmann.de

MONSUN – Pluviomètre radio-piloté



Nous vous remercions d'avoir choisi l'appareil de la Société TFA.

1. Avant d'utiliser votre appareil

- Lisez attentivement le mode d'emploi.
- En respectant ce mode d'emploi, vous éviterez d'endommager l'appareil et de perdre vos droits résultant d'un défaut pour cause d'utilisation non-conforme.
- Nous n'assumons aucune responsabilité pour des dommages qui auraient été causés par le non-respect du présent mode d'emploi. De même, nous n'assumons aucune responsabilité pour des relevés incorrects et les conséquences qu'ils pourraient engendrer.
- Suivez bien toutes les consignes de sécurité!
- Conservez soigneusement le mode d'emploi!

2. Contenu de la livraison

- Pluviomètre radio-piloté (station de base)
- Émetteur (Kat. No. 30.3161)
- Support
- Piles 5 x 1,5 V AA
- Mode d'emploi

3. Aperçu du domaine d'utilisation et tous les avantages de votre nouvel appareil

- Transmission de la température extérieure et quantité de pluie sans câble (433 MHz), rayon d'action de 30 m au maximum (champ libre), avec tendance de la température
- Senseur de pluie avec alarme
- Affichage de la quantité de pluie totale, de la dernière heure, des dernières 24 heures et de la dernière pluie avec indication de l'heure et de la date de l'enregistrement
- Indication graphique et histoire des derniers 7 jours, semaines et mois
- Température intérieure
- Températures maximales et minimales
- Alarme de température programmable
- Horloge avec date
- Station de base à poser ou à fixer au mur
- Installation ultrasimple sans câble
- Idéal pour le jardin et l'agriculture et pour tous ceux qui désirent en savoir plus sur notre nature

4. Pour votre sécurité

- L'appareil est uniquement destiné à l'utilisation décrite ci-dessus. Ne l'utilisez jamais à d'autres fins que celles décrites dans le présent mode d'emploi.
- Vous ne devez en aucun cas réparer, démonter ou modifier l'appareil par vous-même.
- Cet appareil ne convient ni pour une utilisation médicale ni pour l'information publique, il est destiné uniquement à un usage privé.



Attention!
Danger de blessure:

- Gardez les appareils et les piles hors de la portée des enfants.
- Ne jetez jamais les piles dans le feu, ne les court-circuitiez pas, ne les démontez pas et ne les rechargez pas. Risques d'explosion!

MONSUN – Pluviomètre radio-piloté



- Les piles contiennent des acides nocifs pour la santé. Une pile faible doit être remplacée le plus rapidement possible, afin d'éviter une fuite. N'utilisez jamais des piles anciennes avec des piles neuves simultanément ou bien encore des piles de types différents. Pour manipuler des piles qui ont coulé, utilisez des gants de protection chimique spécialement adaptés et portez des lunettes de protection !



Conseils importants de sécurité du produit!

- Évitez d'exposer l'appareil à des températures extrêmes, à des vibrations ou à des chocs.
- Protégez la station de base contre l'humidité.

5. Éléments

5.1 Station de base Fig. 1

Affichage à CL

- A1: Température extérieure
- A2: Tendance de la température
- A3: Horloge
- A4: Senseur de pluie
- A5: Indication graphique quantité de pluie

Touches

- B1: Touche «▲ HISTORY»
- B2: Touche «SET/RAIN»
- B3: Touche «▼ SINCE»
- B4: Touche «IN/OUT TEMP/SEARCH»
- B5: Touche «ALERT»
- B6: Touche «MAXIMIN»
- B7: Touche «RESET»

Boîtier

- C1: Suspension murale
- C2: Compartiment à pile
- C3: Support (montable)

5.2 Émetteur Fig. 2

- D1: Logement batterie

6. Mise en service

6.1 Station de base

- Ouvrir le compartiment à pile. Enlevez le film de protection des piles. Refermez le couvercle. Enlevez le film de protection de l'écran d'affichage.

6.2 Réglage de l'heure et calendrier

- Après la mise en place des piles ou en appuyant pendant 3 secondes la touche «SET», l'affichage «24 h» commence à clignoter. Vous pouvez ajuster le système de temps à 12 heures ou 24 heures à l'aide des touches «▲» et «▼». En utilisant la touche «SET» on peut régler successivement les heures, minutes, secondes, l'année, DIM ou MID, mois, jour, mm/inch, °C/°F et alarme du capteur de pluie ON/OFF.

MONSUN – Pluviomètre radio-piloté

(F)

- Après le réglage de l'année on peut, à l'aide des touches «▲» et «▼» sélectionner l'ordre d'affichage du jour puis du mois (date européenne) ou l'ordre avec le mois en premier et le jour ensuite (date américaine).

6.3 Réception de l'émetteur extérieure



- Ouvrir le compartiment à pile de l'émetteur avec un tournevis et insérer les piles (2 x 1,5 V AA). Faire attention à la polarisation correcte.
- Après le réglage de l'heure, les paramètres de mesure seront transférés de l'émetteur à la station de base. Le symbole  clignote en cas de réception correcte. Si les valeurs extérieures ne sont pas reçues, «- -» apparaît sur le display. Contrôler les batteries et effectuer une nouvelle tentative. Éliminer les éventuelles sources de parasitage.
- Vous pouvez également démarrer une nouvelle initialisation en manuel en pressant la touche «SEARCH» pour 3 secondes.
- Après une mise en service correcte de l'émetteur extérieur, refermer soigneusement le couvercle du compartiment à pile.

7. Opération

- Attention:** Pendant la réception du signal radio de l'émetteur extérieure, il n'est pas possible d'utiliser les touches.
- Pendant le réglage, toutes les entrées qui aboutissent sont confirmées par une courte sonorité aigue.
- Le mode de réglage est toujours automatiquement terminé après 15 secondes sans qu'aucune action de touche ne se produise.
- Si l'on maintient appuyées les touches «▲» et «▼» dans le mode de réglage, on parvient à l'affichage rapide.

7.1 Pluviomètre

7.1.1 Alarme senseur de pluie

- Lorsqu'il commence à pleuvoir, une alarme retentit pendant deux minutes et le symbole  commence à clignoter. Stoppez l'alarme en appuyant sur une touche quelconque. Le symbole arrête de clignoter 30 minutes après que la pluie ait cessé.
- Activez ou désactivez l'alarme acoustique en mode réglage (voir point 6.2). «AL ON → AL OF».
-  apparaît à l'écran si l'alarme acoustique est activée.

7.1.2 Indication de la date

- Une pression sur la touche «SET/RAIN» vous permet d'afficher la date.

7.1.3 Affichage de la quantité de pluie

- Une pression supplémentaire sur la touche «SET/RAIN» vous permet d'afficher les informations suivantes :
- Quantité de pluie totale (TOTAL) depuis la dernière remise à zéro. Pour effacer la mémoire, appuyez pendant 3 secondes sur la touche «SET/RAIN».
- Quantité de pluie de la dernière heure (1H), réactualisation toutes les 10 minutes.
- Quantité de pluie des dernières 24 heures (24H), réactualisation toutes les heures.
- Quantité de pluie de la dernière pluie . La remise à zéro se fait avec le début d'une nouvelle pluie.

7.1.4 Indication de l'heure et de la date de l'enregistrement

- Une pression répétée sur la touche «SINCE» vous permet d'afficher séparément l'heure, la date et l'année de l'enregistrement.

MONSUN – Pluviomètre radio-piloté

(F)

7.1.5 Représentation graphique des valeurs antérieures

- Appuyez sur la touche «HISTORY» pour afficher successivement les représentations graphiques des quantités de pluie des 7 derniers jours (DAILY), semaines (WEEKLY) et mois (MONTHLY).
- Maintenez la touche «HISTORY» appuyée pour afficher la valeur de la période en cours (journée, semaine ou mois en cours = 0). Une pression supplémentaire sur la touche «HISTORY» vous permet d'afficher successivement les valeurs 1 à 6.
- Appuyez simultanément sur la touche «HISTORY» et la touche «SINCE» pendant 3 secondes pour effacer totalement le contenu de la mémoire.

7.2 Thermomètre

7.2.1 Température intérieure/extérieure

- Avec la touche «IN/OUT TEMP/SEARCH» vous permet d'afficher la température intérieure (INTEMP) et extérieure (OUTTEMP).



7.2.2 Flèche de tendance

- Le flèche de tendance indique si la température extérieure actuellement monte, tombe ou reste stable.

7.2.3 Fonction maximum/minimum

- A l'aide de la touche «MAX/MIN» on peut obtenir la température maximum (MAX) et minimum (MIN) pour l'émetteur intérieur et extérieur l'un après l'autre.
- Si la touche «MAX/MIN» reste appuyée pendant 3 secondes, les valeurs seront effacées et remplacées par les valeurs actuelles.

7.2.4 Alarme de température

- Pour activer ou désactiver la fonction d'alarme de température, appuyez sur la touche «ALERT». Sur l'affichage apparaît  quand l'alarme de température est active.
- Appuyez sur la touche «ALERT» pendant trois secondes, pour accéder au mode de réglage. L'affichage de température interne commence à clignoter. A l'aide des touches «▲» et «▼» sélectionner la température intérieure ou extérieure. Confirmer à l'aide de la touche «ALERT». On peut maintenant régler la valeur d'alerte supérieure (la flèche  vers le haut clignote) à l'aide des touches «▲» et «▼». Il faut confirmer la valeur à l'aide de la touche «ALERT», puis on passe directement au réglage de la valeur d'alerte inférieure (La flèche  vers le bas clignote).
- En cas de valeur d'alarme réglée dépassée ou pas atteinte, une sonorité aigue se fait entendre pendant 5 secondes sur la station de base et l'affichage de température commence à clignoter. La sonnerie d'alarme retentit à nouveau chaque minute pendant 5 secondes, tant que la valeur d'alerte reste dépassée ou non atteinte (au maximum 5 fois) ou jusqu'à ce qu'on appuie la touche «ALERT».
- Attention:** si la température revient à nouveau dans les limites d'alarme réglées l'affichage arrête également de clignoter.

8. Mise en place de la station de base et de l'émetteur

- Installez solidement l'émetteur sur une surface plane à un emplacement sans obstacles. Évitez une installation à proximité d'arbres et d'autres endroits abrités, ceux-ci peuvent influencer la mesure correcte de la pluviométrie.
- Déposer la station de base dans une pièce d'habitation. Éviter la proximité à d'autres appareils électriques (télévision, ordinateur, téléphone à onde radio) aux objets métalliques massifs.

F

MONSUN – Pluviomètre radio-piloté

- Vérifier que les valeurs de mesure entre l'émetteur à l'emplacement désiré et la station de base (portée avec champ libre environ 30 mètres) sont bien transmises, en cas de murs massifs, en particulier comportant des parties métalliques la portée d'émission peut se réduire considérablement.
- Si nécessaire rechercher de nouveaux emplacements pour l'émetteur et/ou le récepteur.
- À l'aide du pied montable, la station de base peut être mis en place sur une surface plate ou encore être accrochée au mur à l'aide de la suspension murale.

9. Entretien et maintenance

- Pour le nettoyage des dispositifs utilisez un chiffon doux et humide. N'utilisez aucun agent solvant abrasif!
- Enlevez les piles, si vous n'utilisez pas votre appareil pendant une durée prolongée.
- Vous pouvez éteindre la station de base si vous souhaitez économiser de l'énergie. En appuyant simultanément sur la touche «RAIN» et la touche «SEARCH» pendant env. 3 secondes.

9.1 Remplacement des piles

- Quand les batteries de l'émetteur sont trop faibles, le symbole «batterie faible» apparaît sur l'affichage de la station de base.
- Ouvrir le logement de piles de l'émetteur (vissé). Insérer deux piles nouvelles 1,5 V AA, Contrôlez la bonne polarité des piles.
- Après une mise en service correcte de l'émetteur extérieur, refermer soigneusement le couvercle du logement de batteries.
- **Attention:** Après le remplacement des piles, il est nécessaire de rétablir le contact entre l'émetteur et le récepteur - Il faut donc toujours remplacez les piles dans les deux dispositifs ou lancer la recherche manuellement.

10. Dépannage

Problème	Solution
Aucun affichage de la station de base	→ Contrôlez la bonne polarité des piles → Changez les piles
Pas de réception de l'émetteur	→ Vérifiez les piles de l'émetteur externe (n'utilisez pas d'accus)
Affichage «---»	→ Remettez en service l'émetteur et la station de base, conformément aux instructions → Vous pouvez activer manuellement la réception: pressez la touche «SEARCH» pour 3 secondes → Choisissez d'autres positions pour l'émetteur et / ou la station de base → Réduisez la distance entre l'émetteur et la station de base → Éliminez les éventuelles sources de parasitage
Affichage incorrecte	→ Changez les piles → Appuyez sur la touche RESET sur la station de base avec un objet pointu

MONSUN – Pluviomètre radio-piloté

F

11. Traitement des déchets

Ce produit a été fabriqué avec des matériaux de construction de haute qualité qui peuvent être recyclés et réutilisés.



Les piles et accus usagés ne peuvent en aucun cas être jetés dans les ordures ménagères ! En tant qu'utilisateur, vous avez l'obligation légale de rapporter les piles et accus usagés à votre revendeur ou de les déposer dans une déchetterie proche de votre domicile conformément à la réglementation nationale et locale. Les métaux lourds sont désignés comme suit: Cd=cadmium, Hg=mercure, Pb=plomb



Cet appareil est conforme aux normes de l'UE relatives au traitement des déchets électriques et électroniques (WEEE). L'appareil usagé ne doit pas être jeté dans les ordures ménagères. L'utilisateur s'engage, pour le respect de l'environnement, à déposer l'appareil usagé dans un centre de traitement agréé pour les déchets électriques et électroniques.

12. Caractéristiques techniques

Station de base:

Plage de mesure	
Température ambiante:	-10 °C... +50 °C (+14 °F...+122 °F)
Alimentation:	3 x 1,5 V AA (piles incluses)
Mesure de boîtier:	95 x 22 (47) x 105 mm
Poids:	101 g (appareil seulement)

Émetteur:

Plage de mesure	
Température extérieure:	-50°C...+70°C (-58°F...+158°F)
Quantité de pluie:	0...9999 mm (0...999.9 inch)
Fréquence de réception:	433 MHz
Rayon d'action (champ libre):	env. 30 mètres
Alimentation:	2 x 1,5 V AA (piles incluses)
Mesure de boîtier:	Ø 132 x 160 mm
Poids:	247 g (appareil seulement)

EU- DECLARATION DE CONFORMITE

Nous déclarons que cet appareil émetteur récepteur d'ondes radio répond aux exigences essentielles de la directive R&TTE 1999/5/CE. Une copie signée et datée de la déclaration de conformité est disponible sur demande auprès de info@tfa-dostmann.de.
www.tfa-dostmann.de

MONSUN – Pluviometro radiocontrollato



Vi ringraziamo per aver scelto l'apparecchio della TFA.

1. Prima di utilizzare l'apparecchio

- Leggete attentamente le istruzioni per l'uso.
- Seguendo le istruzioni per l'uso, eviterete anche di danneggiare il dispositivo e di pregiudicare, a causa di un utilizzo scorretto, i diritti del consumatore che vi spettano per legge.
- Decliniamo ogni responsabilità per i danni derivanti dal mancato rispetto delle presenti istruzioni per l'uso. Allo stesso modo, non siamo responsabili per eventuali letture errate e le conseguenze che possono derivare da tale.
- Prestate particolare attenzione alle misure di sicurezza!
- Conservate con cura queste istruzioni per l'uso!

2. La consegna include

- Pluviometro radiocontrollato (stazione base)
- Trasmettitore (No. Cat. 30.3161)
- Piede per appoggio
- Batterie 5 x 1,5 V AA
- Istruzioni per l'uso

3. Tutte le applicazioni e tutti i vantaggi del vostro nuovo apparecchio

- Trasferimento senza fili della temperatura esterna et quantità di pioggia (433 MHz), raggio d'azione 30 metri al massimo (campo libero) con tendenza della temperatura
- Indicatore per pioggia con allarme
- Visualizzazione della quantità di acqua totale, caduta nell'ultima ora, nelle ultime 24 ore e dell'ultima precipitazione con indicazione di ora e data della memorizzazione
- Diagramma e valori passati delle ultime 7 giorni, settimane e mesi
- Temperatura interna
- Temperature massime e minime
- Allarme di temperatura programmabile
- Orologio con data
- Montaggio della stazione base a muro o sistemazione su piano d'appoggio
- Installazione semplicissima senza cavi
- Ideale per giardini, per chi opera nell'agricoltura o per tutti coloro che desiderano avere maggiori informazioni sulla natura

4. Per la vostra sicurezza

- Il prodotto è adatto esclusivamente agli utilizzi di cui sopra. Non utilizzate il prodotto in maniera diversa da quanto descritto in queste istruzioni.
- Non sono consentite riparazioni, alterazioni o modifiche non autorizzate del dispositivo.
- Questo apparecchio non è adatto a scopi medici né per dimostrazioni pubbliche ma è destinato esclusivamente ad un uso privato.



Avvertenza! **Pericolo di lesioni:**

- Tenere i dispositivi e le batterie lontano dalla portata dei bambini.
- Non gettare le batterie nel fuoco, non polarizzarle in maniera scorretta, non smontarle e non cercare di ricaricarle. Pericolo di esplosione!

MONSUN – Pluviometro radiocontrollato



- Le batterie contengono acidi nocivi per la salute. Sostituire quanto prima le batterie quasi scariche, in modo da evitare che si scarichino completamente. Non utilizzate mai contemporaneamente batterie usate e batterie nuove né batterie di tipi diversi. Quando si maneggiano batterie esaurite indossare sempre guanti resistenti alle sostanze chimiche e occhiali di protezione.



Avvertenze sulla sicurezza del prodotto!

- Non esporre l'apparecchio a temperature estreme, vibrazioni e urti.
- Proteggere la stazione base dall'umidità.

5. Componenti

5.1 Stazione base Fig. 1

Display LCD

- A1: Temperatura esterna
- A2: Tendenza della temperatura
- A3: Orologio
- A4: Indicatore per pioggia
- A5: Diagramma della quantità di pioggia

Utilizzo dei tasti

- B1: Tasto "▲ HISTORY"
- B2: Tasto "SET/RAIN"
- B3: Tasto "▼ SINCE"
- B4: Tasto "IN/OUT TEMP/SEARCH"
- B5: Tasto "ALERT"
- B6: Tasto "MAX/MIN"
- B7: Tasto "RESET"

Contenitore

- C1: Foro di sospensione
- C2: Vano batteria
- C3: Piede per appoggio (montabile)

5.2 Trasmettitore Fig. 2

- D1: Vano batteria

6. Messa in funzione

6.1 Stazione base

- Aprire il vano batteria. Rimuovere la striscia d'interruzione dalle batterie. Richiudere il vano batteria. Rimuovere il foglio protettivo dal display.

6.2 Impostazione dell'ora e calendario

- Dopo l'inserimento delle batterie oppure se si tiene premuto il tasto "SET" per 3 secondi, l'indicazione "24 h" lampeggia e si può scegliere con i tasti "▲" e "▼" il sistema orario di 12 o 24 ore. Sempre con il tasto "SET" è possibile modificare uno dopo l'altro le impostazioni per ore, minuti, secondi, anno, DIM o MID, mese, giorno, mm/inch, °C/°F e attivazione (ON) / disattivazione (OFF) dell'allarme del sensore di pioggia.

MONSUN – Pluviometro radiocontrollato

①

- Dopo l'impostazione dell'anno è possibile selezionare con i tasti "▲" e "▼" se deve essere visualizzato prima il giorno e poi il mese (formata data europeo) oppure prima il mese e poi il giorno (formata data americano).

6.3 Ricezione del trasmettitore



- Aprire il vano batterie del trasmettitore con un cacciavite ed inserire le batterie fornite in dotazione (2 x 1,5 V AA), osservando la corretta polarità.
- Dopo l'impostazione della ora, i dati misurati del trasmettitore esterno vengono trasmessi automaticamente alla stazione base. Il simbolo  lampeggia quando la ricezione è corretta. Se non si ricevono i valori esterni, sul display appare "-.-". Controllare le batterie e riprovare di nuovo. Eliminare eventuali fonti di interferenza.
- È possibile avviare l'inizializzazione anche in modo manuale. Tenere premuto il tasto "SEARCH" sulla stazione base per tre secondi.
- Dopo la messa in funzione corretta del trasmettitore esterno, avviate di nuovo con cura il coperchio della batteria.

7. Uso

- **Importante:** Durante la ricezione del segnale radio del trasmettitore non è possibile utilizzare i tasti.
- Durante il funzionamento, tutti gli inserimenti corretti vengono confermati con un beep.
- L'apparecchio esce automaticamente dalla modalità impostazione se non si preme alcun tasto per più di 15 secondi.
- Tenere premuti i tasti "▲" e "▼" in modalità impostazione per procedere velocemente.

7.1 Pluviometro

7.1.1 Allarme indicatore per pioggia

- All'inizio della pioggia viene emesso un allarme per 2 minuti e il simbolo  inizia a lampeggiare. Interromperlo con un tasto a piacere. Poi, 30 minuti dopo il termine della pioggia, il simbolo cessa di lampeggiare.
- Attivazione-disattivazione dell'allarme acustico in modalità impostazione (ved. 6.2). "AL ON → AL OF".
- All'attivazione dell'allarme acustico, l'icona  appare nel display.

7.1.2 Indicazione della data

- Con un pressione del tasto "SET/RAIN" è possibile visualizzare la data.

7.1.3 Visualizzazione della quantità di pioggia

- Con un'ulteriore pressione del tasto "SET/RAIN" è possibile visualizzare le seguenti informazioni:
- Quantità di pioggia totale (TOTAL) dall'ultimo reset. Per cancellare la memoria tenere premuto il tasto "SET/RAIN" per 3 secondi.
- Quantità di pioggia dell'ultima ora (1H), aggiornamento ogni 10 minuti
- Quantità di pioggia delle ultime 24 ore (24 H), aggiornamento ogni ora
- Quantità di pioggia dell'ultima precipitazione . La reimpostazione ha luogo all'inizio di una nuova pioggia.

7.1.4 Indicazione di ora e data della memorizzazione

- Con una pressione ripetuta del tasto "SINCE" è possibile far visualizzare per ogni valore l'ora, la data e la cifra dell'anno della memorizzazione.

MONSUN – Pluviometro radiocontrollato

①

7.1.5 Raffigurazione grafica e valori del passato

- Premendo il tasto "HISTORY" è possibile richiamare una dopo l'altra la rappresentazione grafica delle quantità di pioggia degli ultimi 7 giorni (DAILY), settimane (WEEKLY) e mesi (MONTHLY).
- Tenendo premuto il tasto "HISTORY" viene visualizzato il valore della finestra temporale corrente (giorno, settimana o mese corrente = 0). Premendo ulteriormente il tasto "HISTORY" è possibile richiamare uno dopo l'altro tutti i valori singoli (da 1 a 6).
- Premendo contemporaneamente il tasto "HISTORY" e "SINCE" per 3 secondi, la memoria viene cancellata completamente.

7.2 Termometro

7.2.1 Temperatura interna/esterna

- Premendo il tasto "IN/OUT TEMP/SEARCH" è possibile richiamare la temperatura interna (INTEMP) oppure esterna (OUTTEMP).



7.2.2 Freccia della tendenza

- La freccia della tendenza mostra se la temperatura esterna è in aumento, in discesa o stazionaria.

7.2.3 Funzione temperature massime/minime

- Premendo il tasto "MAX/MIN" è possibile richiamare uno dopo l'altro i valori massimi (MAX) e minimi (MIN) della temperatura dal sensore interno e del trasmettitore.
- Se si tiene premuto il tasto "MAX/MIN" per 3 secondi, i valori visualizzati vengono cancellati e viene ripristinato il valore attuale.

7.2.4 Allarme di temperatura

- Premere il tasto "ALERT" per attivare o disattivare la funzione di allarme temperatura (in caso di allarme temperatura attivato, nel display appare il simbolo ).
- Premere il tasto "ALERT" per tre secondi, per passare alla modalità impostazione. Il display della temperatura interna inizia a lampeggiare. Scegliere la temperatura interna o esterna con i tasti "▲" e "▼". Confermare con il tasto "ALERT". Ora è possibile impostare il valore di allarme superiore (freccia  verso l'alto lampeggiante) con i tasti "▲" e "▼". Con il tasto "ALERT" confermare il valore e passare direttamente all'impostazione del valore di allarme inferiore (freccia  verso il basso lampeggiante).
- In caso di superamento o mancato raggiungimento dei valori di allarme impostati, dalla stazione base viene emesso un beep per 5 secondi e la visualizzazione della temperatura inizia a lampeggiare. Il tono di allarme risuona per 5 secondi ogni minuto, fino a che il valore non rientra all'interno dei valori limite (massimo 5 volte) oppure fino alla pressione del tasto "ALERT".
- **Attenzione:** quando la temperatura rientra all'interno dei valori limite impostati, anche la visualizzazione smette di lampeggiare.

8. Posizionamento della stazione base e del trasmettitore

- Disporre saldamente il trasmettitore su una superficie piana in un luogo il più possibile libero. Evitare l'installazione in prossimità di alberi e altre coperture che potrebbero compromettere la corretta rilevazione della pioggia.

MONSUN – Pluviometro radiocontrollato



- Installare la stazione base in soggiorno evitando la vicinanza di altri apparecchi elettrici (televisore, computer, radiotelefoni) ed i oggetti metallici massicci.
- Verificare se il trasferimento dei valori di misura alla stazione base da parte del trasmettitore situato nel luogo cui esso è destinato ha luogo correttamente (raggio d'azione in campo libero circa 30 metri, in caso di pareti spesse, in particolare con parti metalliche, il raggio d'azione del trasmettitore potrà ridursi notevolmente).
- Se necessario, cercare nuove posizioni per il trasmettitore e il ricevitore.
- È possibile posizionare la stazione base su un piano d'appoggio con il suo piede o fissarlo a parete con il foro di sospensione.

9. Cura e manutenzione

- Per pulire l'apparecchio utilizzare solo un panno morbido leggermente inumidito. Non usare solventi o abrasivi.
- Rimuovere le batterie, se non si utilizzano i dispositivi per un periodo prolungato.
- Per risparmiare energia è possibile spegnere l'apparecchio base. Tenendo premuti contemporaneamente il tasto "RAIN" e il tasto "SEARCH" per 3 secondi.

9.1 Sostituzione delle batterie

- Se invece è scarica le batterie del trasmettitore, il simbolo di "batteria bassa" appare sul display della stazione base.
- Aprire il vano batterie del trasmettitore (fissato con viti). Inserire due batterie nuove 1,5 V AA. Accertarsi di aver inserito le batterie con le polarità giuste.
- Dopo la messa in funzione corretta del trasmettitore esterno, avvitare di nuovo con cura il coperchio della batteria.
- **Attenzione:** Dopo aver sostituito le batterie è necessario ristabilire il contatto tra il trasmettitore e il ricevitore, pertanto cambiate sempre le batterie contemporaneamente ad entrambi i dispositivi oppure avviate manualmente la ricerca del trasmettitore.

10. Guasti

Problema	Risoluzione del problema
Nessuna indicazione sulla stazione base	→ Inserire le batterie rispettando le corrette polarità → Cambiare le batterie
Nessuna ricezione del trasmettitore Indicazione "----"	→ Controllare le batterie del trasmettitore (non utilizzare batterie ricaricabili!) → Riavviate il trasmettitore e la stazione base secondo le istruzioni → Sintonizzare manualmente il trasmettitore: Tenere premuto il tasto "SEARCH" sulla stazione base per tre secondi → Cercate nuove posizioni per il trasmettitore e/o la stazione base. → Diminuite la distanza tra il trasmettitore e la stazione base → Eliminate fonti di interferenza
Indicazione non corretta	→ Cambiare le batterie → Premete il bottone RESET con un oggetto appuntito sulla stazione base

MONSUN – Pluviometro radiocontrollato



11. Smaltimento

Questo prodotto è stato realizzato utilizzando materiali e componenti di alta qualità che possono essere riciclati e riutilizzati.



È assolutamente vietato gettare le batterie tra i rifiuti domestici. In qualità di consumatori, siete tenuti per legge a consegnare le batterie usate al negoziante o ad altri enti preposti al riciclaggio in conformità alle vigenti disposizioni nazionali o locali, ai fini di uno smaltimento ecologico.

Le sigle dei metalli pesanti contenuti sono:
Cd=cadmio, Hg=mercurio, Pb=piombo



Questo apparecchio è etichettato in conformità alla Direttiva UE sullo smaltimento delle apparecchiature elettriche ed elettroniche (WEEE).

Questo prodotto non deve essere smaltito insieme ai rifiuti domestici. Il consumatore è tenuto a consegnare il vecchio apparecchio presso un punto di raccolta per lo smaltimento di apparecchiature elettriche ed elettroniche ai fini di uno smaltimento ecologico.

12. Dati tecnici

Stazione base:

Campo di misura	
Temperatura interna:	-10 °C... +50 °C (+14 °F...+122 °F)
Alimentazione:	3 batterie AA da 1,5 V (fornite)
Dimensioni esterne:	94 x 25 (48) x 122 (130) mm
Peso:	114 g (solo apparecchio)

Trasmettitore:

Campo di misura	
Temperatura esterna:	-50°C...+70°C (-58°F...+158°F)
Quantità di pioggia:	0...9999 mm (0...999.9 inch)
Frequenza di ricezione:	433 MHz
Raggio d'azione:	ca. 30 metri al massimo (campo libero)
Alimentazione:	2 batterie AA da 1,5 V (fornite)
Dimensioni esterne:	Ø 132 x 160 mm
Peso:	247 g (solo apparecchio)

DICHIARAZIONE DI CONFORMITÀ 'UE

Con la presente dichiariamo che questo impianto radio adempie alle prescrizioni sostanziali della direttiva R&TTE 1999/5/CE. Una copia firmata e datata della Dichiarazione di Conformità è disponibile, su richiesta all'indirizzo info@tfa-dostmann.de.
www.tfa-dostmann.de

05/13

MONSUN – Radiografische regenmeter

(NL)

Hartelijk dank dat u voor dit apparaat van de firma TFA hebt gekozen.

1. Voor u met het apparaat gaat werken

- Leest u a.u.b. de gebruiksaanwijzing aandachtig door.
- Door rekening te houden met wat er in de handleiding staat, vermijdt u ook beschadigingen van het apparaat en riskeert u niet dat uw wettelijke rechten bij gebreken niet meer gelden door verkeerd gebruik.
- Voor schade die wordt veroorzaakt doordat u geen rekening houdt met de handleiding aanvaarden wij geen aansprakelijkheid. Ook zijn wij niet verantwoordelijk voor verkeerde metingen en de mogelijke gevolgen die daaruit voortvloeien.
- Neem in elk geval acht op de veiligheidsinstructies !
- Bewaar deze instructies a.u.b. goed!

2. Levering

- Radiografische regenmeter (basisapparaat)
- Zender (Kat. Nr. 30.3161)
- Standaard
- Batterijen 5 x 1,5 V AA
- Gebruiksaanwijzing

3. Hoe u uw nieuw apparaat kunt gebruiken en alle voordelen ervan in één oogopslag

- Draadloze transmissie van buitentemperatuur en neerslaghoeveelheden (433 MHz), reikwijdte maximaal 30 m (vrijveld) met temperatuurtendens
- Regensensor met alarm
- Weergave van de totale hoeveelheid neerslag tijdens het laatste uur, de laatste 24 uren en van de laatste regen met aanduiding van tijd en datum van opslag
- Grafiek en geheugen van de afgelopen 7 dagen, weken en maanden
- Binnentemperatuur
- Min./max.-temperaturen
- Programmeerbare temperatuuralarm
- Tijd en datum
- Basisapparaat om op te hangen of neer te zetten
- Eenvoudige installatie zonder kabel
- Dit is belangrijk voor de land en tuinbouw en het is interessant voor iedereen, die meer over onze natuur te weten willen komen

4. Voor uw veiligheid

- Het produkt is uitsluitend geschikt voor de hierboven beschreven doeleinden. Gebruik het produkt niet anders dan in deze handleiding is aangegeven.
- Het eigenmachtig repareren, verbouwen of veranderen van het apparaat is niet toegestaan.
- Het apparaat is niet geschikt voor medische doeleinden of voor openbare informatie, maar bestemd voor particulier gebruik.



Voorzichtig!
Kans op letsel:

- Bewaar het apparaten en de batterijen buiten de reikwijdte van kinderen.
- Batterijen niet in het vuur gooien, niet kortsluiten, niet uit elkaar halen of opladen. Kans op explosie!

MONSUN – Radiografische regenmeter

(NL)

- Batterijen bevatten zuren die de gezondheid schaden. Zwakke batterijen moeten zo snel mogelijk worden vervangen om lekkage van de batterijen te voorkomen. Gebruik nooit tegelijkertijd oude en nieuwe batterijen of batterijen van een verschillend type. Draag keukenhandschoenen die bestand zijn tegen chemicaliën en een beschermbril wanneer u met uitgelopen batterijen hanteert!



Belangrijke informatie over de produktveiligheid!

- Stel het apparaat niet bloot aan extreme temperaturen, trillingen en schokken.
- Basisapparaat tegen vocht beschermen.

5. Onderdelen

5.1 Basisapparaat (ontvanger) Fig. 1

LCD-display

- A1: Buitentemperatuur
- A2: Tendensindicatie
- A3: Tijd
- A4: Regensensor
- A5: Grafiek van de neerslaghoeveelheden

Toetsenbediening

- B1: „▲ HISTORY“ toets
- B2: „SET/RAIN“ toets
- B3: „▼ SINCE“ toets
- B4: „IN/OUT TEMP/SEARCH“ toets
- B5: „ALERT“ toets
- B6: „MAX/MIN“ toets
- B7: „RESET“ toets

Behuizing

- C1: Wandophanging
- C2: Batterijvak
- C3: Standaard (monteerbaar)

5.2 Zender Fig. 2

- D1: Batterijvak

6. Inbedrijfstelling

6.1 Basisapparaat

- Open het batterijvak. Verwijder de isolatiestrook van de batterijen. Vervolgens de deksels weer sluiten. Trek de beschermfolie van het display af.

6.2 Instellen van de tijd en kalender

- Na het plaatsen van de batterijen (of druk op de „SET“ toets en houd deze 3 seconden lang ingedrukt) begint de 24 h weergave te knipperen en u kunt met de „▲“ en „▼“ toets het 12- of 24-uurs-tijdsysteem selecteren. Met de „SET“ toets kunt u nu achter elkaar de uren, minuten, seconden, jaar, DIM op MID, maand, dag, mm/inch, °C/°F en regensensor alarm in of uit wisselen.

(NL)

MONSUN – Radiografische regenmeter

- Na de jaarinstelling kunt u met de „▲“ of „▼“ toets kiezen, of eerst de dag en dan de maand (Europese datum) of eerst de maand en dan de dag (Amerikaanse datum) weergegeven zal worden.

6.3 Ontvangst van de buitenzender



- Open het batterijvak van de zender met een schroevendraaier en plaats de bijgevoegde batterijen (2 x 1,5 V AA). Let op de juiste polariteit bij het plaatsen van de batterijen.
- Na het instellen van de tijd worden automatisch de meetgegevens van de buitenzender naar het basisapparaat overgedragen.  teken knippert bij succesvolle ontvangst. Werden geen buitenwaarden ontvangen verschijnt „- -“ in het display. Controleer de batterijen en start nog een poging. Verwijder eventuele stoorbronnen.
- U kunt de initiatie ook handmatig starten. Houd de „SEARCH“ toets op het basisapparaat drie seconden ingedrukt.
- Na de succesvolle inbedrijfstelling van de buitenzender schroeft u het deksel van de batterijen weer zorgvuldig vast.

7. Bediening

- **Belangrijk:** Tijdens de ontvangst van het radiosignaal voor de buitentemperatuur zijn de toetsen geblokkeerd.
- Tijdens de bediening worden alle succesvolle ingaven met een korte pieptoon bevestigd.
- Het apparaat verlaat automatisch de instelmodus, als er langer dan 15 seconden geen toets wordt ingedrukt.
- Als u de „▲“ of „▼“ toets in de instelmodus ingedrukt houdt, komt u de snelloop.

7.1 Regenmeter

7.1.1 Regensensor alarm

- Begint het te regenen, hoort u 2 minuten lang een alarm en gaat het symbool  knipperen. Het alarm kunt u met een willekeurig toets beëindigen. Het symbool stopt met knipperen 30 minuten nadat de regen voorbij is.
- Schakel het akoestisch alarm van de regensensor in instelmodus in of uit (zie 6.2). „AL ON → AL OF“.
-  verschijnt op het display bij actief alarm van de regensensor.

7.1.2 Weergave van de datum

- Druk op de „SETIRAIN“ toets om de datum op te vragen.

7.1.3 Weergave van hoeveelheid neerslag

- Druk verder op de „SETIRAIN“ toets om de volgende informatie op te vragen:
- Totale hoeveelheid regen (TOTAL) sinds de laatste nulterugstelling. Houd de „SETIRAIN“ toets 3 seconden ingedrukt om het geheugen te wissen.
- Hoeveelheid neerslag tijdens het voorbije uur (1 H), alle 10 minuten opgefrist
- Hoeveelheid regen tijdens de laatste 24 uren (24 H), ieder uur opgefrist
- Hoeveelheid regen van de laatste regenvlaag . Het terugzetten vindt plaats bij het begin van een nieuwe regenbui.

7.1.4 Aanduiding van tijd en datum van opslag

- Druk meermaals op de „SINCE“ toets om voor iedere waarde uur, datum en jaartal van de opslag op te vragen.

MONSUN – Radiografische regenmeter

(NL)

7.1.5 Grafische weergave en vroegere waarden

- Druk op de „HISTORY“ toets om na elkaar de hoeveelheden regen van de laatste 7 dagen (DAILY), weken (WEEKLY) en maanden (MONTHLY) op te vragen en grafisch weer te geven.
- Houdt u de „HISTORY“ toets ingedrukt, verschijnt de waarde van de actuele periode (actuele dag, week of maand=0). Druk nogmaals op de „HISTORY“ toets om alle individuele waarden (1 tot 6) na elkaar op te vragen.
- Houdt u de „HISTORY“ en de „SINCE“ toets 3 seconden gelijktijdig ingedrukt, wordt het geheugen volledig gewist.

7.2 Thermometer

7.2.1 Binnen-buitentemperatuur

- Druk op de „IN/OUT TEMPISEARCH“ toets om de binnentemperatuur (INTEMP) of buitentemperatuur (OUTTEMP) op te vragen.



7.2.2 Trendpijl

- De trendpijl toont u of de buitentemperatuur actueel stijgt of daalt of gelijk blijft.

7.2.3 Maximum/Minimum-functie

- Met de „MAXIMIN“ toets kunt u om na elkaar de hoogste (MAX) en laagste temperatuur (MIN) voor de binnensensor en de buitenzender opvragen.
- Houdt u de „MAXIMIN“ toets 3 seconden lang ingedrukt, worden de waarden gewist en op de actuele waarde teruggezet.

7.2.4 Temperatuuralarm

- Druk op de „ALERT“ toets, om de alarmfunctie voor de temperatuur te activeren of te deactiveren ( verschijnt bij geactiveerd temperatuuralarm in het display).
- Druk drie seconden op de „ALERT“ toets om in de instelmodus te komen. De weergave voor de buitentemperatuur begint te knipperen. Kies met de „▲“ of „▼“ toets binnentemperatuur of buitentemperatuur. Bevestig met de „ALERT“ toets. U kunt nu de bovenste alarmwaarde ( pijl omhoog knippert) met de „▲“ of „▼“ toets instellen. Met de „ALERT“ toets bevestigt u de waarde en komt u direct in de instelling van de onderste alarmwaarde ( pijl omlaag knippert).
- Bij het over- c.q. onderschrijden van de ingestelde alarmwaarde klinkt gedurende 5 seconden een pieptoon op het basisapparaat en de weergave voor de temperatuur begint te knipperen. De alarmtoon klinkt elke minuut gedurende 5 seconden opnieuw, zolang de grenswaarde nog over- c.q. onderschreden is (maximaal 5 maal) of tot de ALERT-toets wordt ingedrukt.
- **Attentie:** Als de temperatuur weer binnen de ingestelde alarmgrenzen ligt, stopt het display met knipperen.

8. Opstellen van het basisapparaat en de zender

- Plaats de zender stevig op een vlakke ondergrond en op een zo vrij mogelijke plaats. Vermijd de nabijheid van bomen en andere afdekkingen die een correcte meting van regen zouden kunnen belemmeren.



MONSUN – Radiografische regenmeter

- Plaats het basisapparaat in de woonruimte. Vermijd de nabijheid tot andere elektrische apparaten (televisie, computer, radiografische telefoons) en massieve metalen voorwerpen.
- Controleer of een overdracht van de meetwaarden van de zender op de gewenste opstellingsplaats naar het basisapparaat plaatsvindt (reikwijdte open veld ca. 30 meter), bij massieve wanden, in het bijzonder met metalen delen kan de reikwijdte van de zender aanzienlijk gereduceerd worden.
- Zoek eventueel een nieuwe opstellingsplaats voor zender en/of ontvanger.
- U kunt het basisapparaat ofwel met de monteerbare standaard opstellen ofwel met de wandophanging aan de muur bevestigen.

9. Schoonmaken en onderhoud

- Maak het apparaten met een zachte, enigszins vochtige doek schoon. Geen schuur- of oplosmiddelen gebruiken!
- Verwijder de batterijen, als u het apparaten langere tijd niet gebruikt.
- U kunt het basisapparaat uitschakelen en zo energie sparen. Druk gedurende ca. 3 seconden gelijktijdig op de „RAIN” en op de „SEARCH” toets.

9.1 Batterijwissel

- Als de batterijen in de zender ontladen zijn verschijnt het batterij-teken in de display van het basisapparaat.
- Open het batterijvak van de zender (vastgeschroefd). Plaats twee nieuwe batterijen 1,5 V AA erin. Controleer of de batterijen met de juiste poolrichtingen zijn geplaatst.
- Na de succesvolle inbedrijfstelling van de buitenzender schroeft u het deksel van de batterijen weer zorgvuldig vast.
- **Attentie:** Bij een batterijwissel moet het contact tussen zender en ontvanger weer worden hersteld – dus altijd beide apparaten van nieuwe batterijen voorzien en de handmatige zenderzoeker starten.

10. Storingwijzer

Probleem	Oplossing
Geen indicatie op het basisapparaat	→ Batterijen met de juiste poolrichtingen plaatsen → Vervang de batterijen
Geen ontvangst Indicatie „---”	→ Batterijen van de buitenzender controleren (geen accu's gebruiken!) → Zender en basisapparaat opnieuw volgens de handleiding in bedrijf stellen → U kunt de initiatie ook handmatig starten: Houd de „SEARCH” toets op het basisapparaat drie seconden ingedrukt. → Zoek een nieuw opstellingsplaats voor zender en/of ontvanger → Afstand tussen zender en basisapparaat verminderen → Verwijder stoorbronnen
Geen correcte indicatie	→ Vervang de batterijen → Druk op de RESET knop met een puntig voorwerp op de basisapparaat

MONSUN – Radiografische regenmeter



11. Verwijderen

Dit produkt is vervaardigd van hoogwaardige materialen en onderdelen, die kunnen worden gerecycled en hergebruikt.



Batterijen en accu's mogen niet met het huisvuil worden weggegooid. Als consument bent u wettelijk verplicht om gebruikte batterijen en accu's bij uw dealer af te geven of naar de daarvoor bestemde containers volgens de nationale of lokale bepalingen te brengen om een milieuvriendelijk verwijderen te garanderen.

De benamingen van de zware metalen zijn: Cd=cadmium, Hg=kwikzilver, Pb=lood



Dit apparaat is gemarkeerd in overeenstemming met de EU-richtlijn (WEEE) over het verwijderen van elektrisch en elektronisch afval.

Dit produkt mag niet met het huisvuil worden weggegooid. De gebruiker is verplicht om de apparatuur af te geven bij een als zodanig erkende plek van afgifte voor het verwijderen van elektrisch en elektronisch apparatuur om een milieuvriendelijk verwijderen te garanderen.

12. Technische gegevens

Basisapparaat:

Meetbereik	
Binnentemperatuur:	-10 °C... +50 °C (+14 °F...+122 °F)
Spanningsvoorziening:	3 x 1,5 V AA (Batterijen inclusief)
Afmetingen behuizing:	94 x 25 (48) x 122 (130) mm
Gewicht:	114 g (alleen het apparaat)

Zender:

Meetbereik	
Buitentemperatuur:	-50°C...+70°C (-58°F...+158°F)
Neerslaghoeveelheid:	0...9999 mm (0...999.9 inch)
Transmissie frequentie:	433 MHz
Reikwijdte open veld:	maximaal 30 meter
Spanningsvoorziening:	2 x 1,5 V AA (Batterijen inclusief)
Afmetingen behuizing:	Ø 132 x 160 mm
Gewicht:	247 g (alleen het apparaat)

EU-CONFORMITEITSVERKLARING

Hiermee verklaren wij, dat deze radiografische installatie voldoet aan de belangrijkste eisen van de R&TTE richtlijn 1999/5/EG. Een kopie van de getekende en gedateerde Conformiteitsverklaring is op verzoek beschikbaar via info@tfa-dostmann.de.
www.tfa-dostmann.de

MONSUN – Pluviómetro inalámbrico

Muchas gracias por haber adquirido este dispositivo de TFA.

1. Antes de utilizar el dispositivo

- Lea detenidamente las instrucciones de uso.
- Si sigue las instrucciones de uso, evitará que se produzcan daños en el dispositivo y no comprometerá sus derechos por vicios, prevista legalmente debido a un uso incorrecto.
- No asumimos responsabilidad alguna por los daños originados por el incumplimiento de estas instrucciones de uso. Del mismo modo, no nos hacemos responsables por cualquier lectura incorrecta y de las consecuencias que pueden derivarse de tales.
- Tenga en cuenta ante todo las advertencias de seguridad.
- Guarde estas instrucciones de uso en un sitio seguro.

2. Entrega

- Pluviómetro inalámbrico (estación básica)
- Emisor (Cat. No. 30.3161)
- Soporte
- Pilas 5 x 1,5 V AA
- Instrucciones de uso

3. Ámbito de aplicación y ventajas de su nuevo dispositivo

- Transmisión de la temperatura exterior y cantidad de lluvia (433 MHz) con un alcance de hasta 30 metros (campo libre) con tendencia de la temperatura
- Sensor de lluvia con alarma
- Indicación del índice de pluviosidad durante la última hora, las últimas 24 horas y la última precipitación con especificación de la fecha y la hora de la memorización.
- Representación gráfica y valores antiguos de las últimas 7 días, semanas y meses
- Temperatura interior
- Temperaturas máximas y mínimas
- Alarma de temperatura programable
- Reloj con calendario
- Estación básica montaje de pared o sobremesa
- Instalación fácil por no precisarse cables
- Es importante para el jardín, la agricultura e interesante para todos aquellos que desean saber algo más de la naturaleza

4. Para su seguridad:

- El producto solo es adecuado para el ámbito de aplicación descrito anteriormente. No emplee el dispositivo de modo distinto al especificado en estas instrucciones.
- No está permitido realizar reparaciones, transformaciones o modificaciones por cuenta propia en el dispositivo.
- Este dispositivo no está indicado para fines médicos ni para información pública, sino que está destinado únicamente para uso privado.



¡Precaución!
Riesgo de lesiones:

- Mantenga los dispositivos y las pilas fuera del alcance de los niños.
- No tire las pilas al fuego, no las cortocircuite, desmonte ni recargue, ya que existe riesgo de explosión. Riesgo de lesiones!

MONSUN – Pluviómetro inalámbrico

- Las pilas contienen ácidos nocivos para la salud. Las pilas con un estado de carga bajo deben cambiarse lo antes posible para evitar fugas. No utilice simultáneamente pilas nuevas y usadas o pilas de diferente tipo. Utilice guantes protectores resistentes a productos químicos y gafas protectoras si manipula pilas con fugas de líquido!



¡Advertencias importantes sobre la seguridad del producto!

- No exponga el dispositivo a temperaturas extremas, vibraciones ni sacudidas extremas.
- Proteger la estación básica de la humedad.

5. Componentes

5.1 Estación básica (receptor) Fig. 1

Pantalla LCD

- A1: Temperatura exterior
- A2: Indicación de tendencia
- A3: Reloj
- A4: Sensor de lluvia
- A5: Representación gráfica de la cantidad de lluvia

Teclas

- B1: Tecla "▲ HISTORY"
- B2: Tecla "SET/RAIN"
- B3: Tecla "▼ SINCE"
- B4: Tecla "IN/OUT TEMP/SEARCH"
- B5: Tecla "ALERT"
- B6: Tecla "MAX/MIN"
- B7: Tecla "RESET"

Cuerpo

- C1: Colgador para pared
- C2: Compartimiento de las pilas
- C3: Soporte (montable)

5.2 Emisor Fig. 2

- D1: Compartimiento de las pilas

6. Puesta en marcha

6.1 Estación básica

- Abra el compartimiento de las pilas. Quite la tira de interrupción de las pilas. Cierre la tapa de nuevo. Despegue la película protectora de la pantalla.

6.2 Ajuste de la hora y calendario

- Después de colocar las pilas o si mantiene pulsada la tecla "SET" durante 3 segundos, la indicación "24 h" empieza a parpadear y puede seleccionar el sistema de horario de 12 o de 24 horas con la tecla "▲" o "▼". Con la tecla "SET" puede cambiar sucesivamente al ajuste de las horas, los minutos, los segundos, el año, DIM o MID, el mes, el día, mm/linch, °C/°F y la alarma del sensor de lluvia activada o desactivada.

MONSUN – Pluviómetro inalámbrico

(E)

- Después de ajustar el año, con la tecla “▲” o “▼” puede seleccionar si desea que se visualice primero el día y después el mes (fecha europea) o primero el mes y después el día (fecha americana).

6.3 Recepción del emisor exterior



- Abra el compartimiento de las pilas del emisor con un destornillador e inserte las pilas (2 x 1,5 V AA), +/- con la polaridad tal como viene representada.
- Después del ajuste de la hora el emisor inicia automáticamente la transmisión de los valores de temperatura. El símbolo  parpadea si la recepción es satisfactoria. Si no se reciben los datos exteriores aparece “- -” en la pantalla. Compruebe las pilas y inicie un nuevo intento. Elimine las posibles fuentes de interferencia.
- También puede comenzar la inicialización manualmente. Mantenga pulsada la tecla “SEARCH” a la estación básica durante tres segundos.
- Después de poner en marcha correctamente el emisor exterior, atornille de nuevo con cuidado la tapa de las pilas.

7. Manejo

- **Importante:** Durante la recepción de la señal de radio de la temperatura no pueden manejarse las teclas.
- Durante el manejo se confirman todas las entradas correctas con un breve pitido.
- El aparato sale automáticamente del modo de ajuste si no se pulsa ninguna tecla durante más de 15 segundos.
- Si mantiene pulsada la tecla “▲” o “▼” en el modo de ajuste, se modificará rápidamente.

7.1 Pluviómetro

7.1.1 Alarma del sensor de lluvia

- La alarma sonará durante 2 minutos y el símbolo  parpadeará si comienza a llover. Desconecte la alarma pulsando cualquier tecla. El símbolo deja de parpadear 30 minutos después de haber cesado la lluvia.
- Active o desactive la alarma acústica en el modo de ajuste (véase el punto 6.2) “AL ON → AL OF”.
- Si ha sido activada la alarma acústica, aparecerá representado el símbolo  en el display.

7.1.2 Indicación de la fecha

- Pulsando la tecla “SETIRAIN” puede llamar la fecha.

7.1.3 Indicación del índice de pluviosidad

- Pulsando nuevamente la tecla “SETIRAIN” pueden ser indicadas las siguientes informaciones:
- Índice total de pluviosidad (TOTAL) tras la última reposición al estado inicial. Para borrar la memoria mantenga pulsada la tecla “SETIRAIN” durante 3 segundos.
- Índice pluvial de la última hora (1H), actualización cada 10 minutos.
- Índice pluvial de las últimas 24 horas (24 H), actualización cada hora.
- Índice pluvial de la última precipitación . La reposición se realiza cuando comienza a llover nuevamente.

7.1.4 Especificación de la fecha y la hora de la memorización

- Pulsando repetidamente la tecla “SINCE” se indica la hora, la fecha y el año de la memorización de cada valor.

MONSUN – Pluviómetro inalámbrico

(E)

7.1.5 Representación gráfica y valores antiguos

- Pulsando la tecla “HISTORY” puede llamar consecutivamente la representación gráfica de los índices pluviales de los últimos 7 días (DAILY), semanas (WEEKLY) y meses (MONTHLY).
- Si mantiene pulsada la tecla “HISTORY”, será indicada la fecha actual (día, semana o mes actual=0). Pulsando la tecla “HISTORY” nuevamente podrán ser visualizados consecutivamente los valores individuales (de 1 a 6).
- Manteniendo pulsadas las teclas “HISTORY” y “SINCE” al mismo tiempo durante 3 segundos se borrará la memoria total.

7.2 Termómetro

7.2.1 Temperatura interior/exterior

- Pulsando la tecla “IN/OUT TEMP/SEARCH” puede llamar la temperatura interior (INTEMP) o exterior (OUTTEMP).



7.2.2 Flecha de tendencia

- La flecha de tendencia le indica si la temperatura exterior actualmente asciende, desciende o se mantiene estable.

7.2.3 Función máximo/mínimo

- Pulsando la tecla “MAX/MIN” puede llamar consecutivamente la temperatura máxima (MAX) y mínima (MIN) de la temperatura interior y del emisor exterior.
- Si mantiene pulsada la tecla “MAX/MIN” durante 3 segundos, se borrarán los valores y se volverá a indicar el valor actual.

7.2.4 Alarma para la temperatura

- Pulse la tecla “ALERT” para activar o desactivar la función de alarma de temperatura ( aparece con la alarma de temperatura activada en la pantalla).
- Pulse la tecla “ALERT” durante tres segundos para acceder al modo de ajuste. La indicación de temperatura interior empieza a parpadear. Con la tecla “▲” o “▼”, seleccione la temperatura interior o exterior y el canal deseado. Confirme con la tecla “ALERT”. Puede ajustar ahora el valor de alarma superior (la flecha  arriba parpadea) con la tecla “▲” o “▼”. Confirme el valor con la tecla “ALERT” y accederá directamente al ajuste del valor de alarma inferior (la flecha  abajo parpadea).
- Si se supera o no se alcanza el valor de alarma ajustado, suena un pitido durante 5 segundos en la estación básica y la indicación de temperatura exterior empieza a parpadear. El tono de alarma suena cada minuto durante 5 segundos, mientras el valor límite se supera o no se alcance todavía (máximo 5 veces) o hasta que se pulse la tecla “ALERT”.
- **Atención:**
Si la temperatura se encuentra de nuevo dentro de los límites de alarma ajustados, la pantalla deja de parpadear.

8. Instalación de la estación básica y del emisor

- Coloque el emisor de modo fijo sobre una superficie plana y dentro de lo posible en un espacio libre. Evite la proximidad a los árboles y otras cubriciones que puedan influir negativamente sobre una medición correcta de la lluvia.
- Instale la estación básica en el salón. Evite la proximidad a otros aparatos eléctricos (televisores, ordenadores, radiotéléfonos) y objetos metálicos macizos.

MONSUN – Pluviómetro inalámbrico



- Compruebe si se produce la transmisión de los valores de medición del emisor en el lugar de instalación deseado para la estación básica (alcance en campo libre 30 metros aprox.), con paredes macizas, especialmente con piezas metálicas puede reducirse considerablemente el alcance del emisor.
- Si procede, busque un nuevo lugar de instalación para el emisor y/o receptor.
- Con el soporte montable, se puede colocar la estación básica en una superficie plana o utilizar el colgador para fijarla en pared.

9. Cuidado y mantenimiento

- Limpie los dispositivos con un paño suave, ligeramente humedecido. ¡No utilizar ningún medio abrasivo ni disolventes!
- Extraiga las pilas si no va a usar los dispositivos por un largo periodo de tiempo.
- Con el fin de ahorrar energía existe la posibilidad de desconectar el aparato base. Manteniendo pulsadas las teclas "RAIN" y "SEARCH" al mismo tiempo durante aprox. 3 segundos.

9.1 Cambio de las pilas

- Si las pilas del sensor están muy baja, aparece el símbolo de pila en la pantalla.
- Abra el compartimiento de las pilas del emisor (atornillada). Inserte dos pilas nuevas 1,5 V AA. Asegúrese de que las pilas se coloquen con la polaridad correcta.
- Después de poner en marcha correctamente el emisor exterior, atornille de nuevo con cuidado la tapa de las pilas.
- **Atención:** Al cambiar las pilas, debe volver a establecerse el contacto entre el emisor y el receptor; por esta razón, deben introducirse pilas nuevas en ambos dispositivos o iniciarse una búsqueda manual de emisor.

10. Averías

Problema	Solución
Ninguna indicación de estación básica	<ul style="list-style-type: none"> → Asegúrese que las pilas estén colocadas con la polaridad correcta → Cambiar las pilas
Ninguna recepción de emisor Indicación "----"	<ul style="list-style-type: none"> → Comprobar las pilas del emisor exterior (¡No utilizar baterías!) → Poner de nuevo en funcionamiento el emisor y la estación básica según las instrucciones de uso → Puede comenzar la inicialización manualmente: Mantenga pulsada la tecla "SEARCH" a la estación básica durante tres segundos → Si es necesario, busque un nuevo lugar de instalación para el emisor y/o estación básica → Reducir la distancia entre el emisor y el dispositivo base → Elimine las fuentes de interferencia
Indicación incorrecta	<ul style="list-style-type: none"> → Cambiar las pilas → Pulse la tecla RESET usando un objeto con punta en la estación básica

MONSUN – Pluviómetro inalámbrico



11. Eliminación

Este producto ha sido fabricado con materiales y componentes de máxima calidad que pueden ser reciclados y reutilizados.



Las pilas y baterías no pueden desecharse en ningún caso junto con la basura doméstica. Como consumidor, está obligado legalmente a depositar las pilas y baterías usadas de manera respetuosa con el medio ambiente en el comercio especializado o bien en los centros de recogida y reciclaje previstos para ello según el reglamento nacional o local.

Las denominaciones de los metales pesados que contienen son: Cd=cadmio, Hg=mercurio, Pb=plomo



Este dispositivo está identificado conforme a la Directiva de la UE sobre residuos de aparatos eléctricos y electrónicos (WEEE).

No deseche este producto junto con la basura doméstica. El usuario está obligado a llevar el dispositivo usado a un punto de recogida de aparatos eléctricos y electrónicos acreditado para que sea eliminado de manera respetuosa con el medio ambiente.

12. Datos técnicos

Estación básica:

Gama de medición	
Temperatura interior:	-10 °C... +50 °C (+14 °F...+122 °F)
Alimentación de tensión:	Pilas 3 x 1,5 V AA (incluidas)
Dimensiones del cuerpo:	94 x 25 (48) x 122 (130) mm
Peso:	114 g (solo dispositivo)

Emisor:

Gama de medición	
Temperatura exterior:	-50°C...+70°C (-58°F...+158°F)
Pluviosidad:	0...9999 mm (0...999.9 inch)
Frecuencia de la transmisión:	433 MHz
Alcance (campo libre):	máximo de 30 m
Alimentación de tensión:	Pilas 2 x 1,5 V AA (incluidas)
Dimensiones del cuerpo:	Ø 132 x 160 mm
Peso:	247 g (solo dispositivo)

UE-DECLARACIÓN DE CONFORMIDAD

Declaramos que esta instalación de radio cumple con los requisitos fundamentales de la directiva R&TTE 1999/5/CE.

Tiene a su disposición una copia firmada y sellada de la Declaración de Conformidad, solicítela al info@tfa-dostmann.de. www.tfa-dostmann.de 05/13